

# **Gardner Denver**

## EPL QuickFit

Systeme de tuyauterie d'air comprimé.

**iConn**

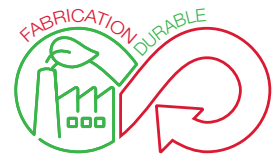

Productivité à long terme  
Réduction des coûts d'exploitation



## Dépensez-vous trop pour transporter de l'air ?

Le coût total de la distribution de l'air depuis vos compresseurs jusqu'au point d'utilisation ne se limite pas simplement au prix des tuyaux.

Il inclut également l'installation, souvent très laborieuse (qui coûte généralement 5 fois plus que le prix des matériaux), l'énergie gaspillée par des systèmes sujets aux fuites (jusqu'à 20 % à 30 % de pertes après 10 ans d'utilisation),

et l'augmentation de la consommation d'énergie pour compenser les chutes de pression (7 % pour chaque chute de 1 barg).

De plus, avec des réparations ou des mises à jour de système coûtant 4 fois plus que le prix de l'installation des matériaux, il devient évident que ces frais cachés peuvent avoir un impact négatif sur le coût total de possession.

### Les canalisations traditionnelles<sup>1</sup> coûtent plus cher...

#### L'énergie gaspillée

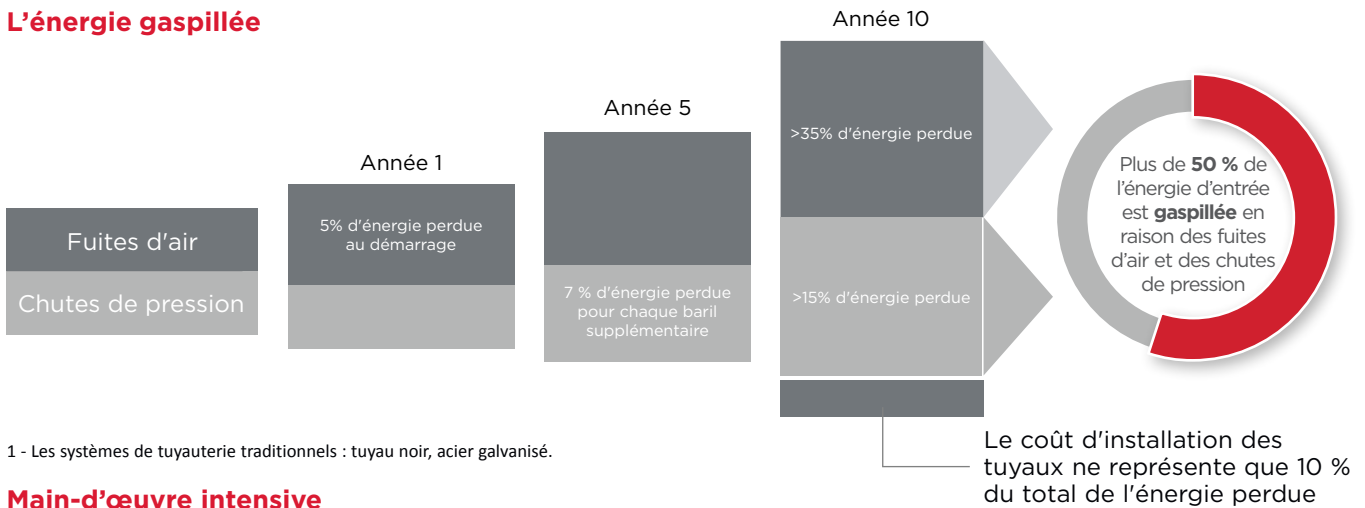

1 - Les systèmes de tuyauterie traditionnels : tuyau noir, acier galvanisé.

#### Main-d'œuvre intensive

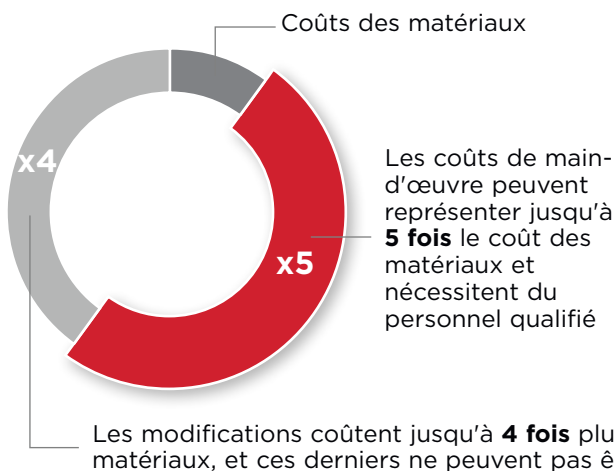

#### Durée de vie réduite

Les dépôts de rouille limitent le flux d'air, compromettent la qualité de l'air et endommagent l'équipement.





“Choisir le bon système de distribution **réduira vos coûts d'exploitation.**”

## Gardner Denver EPL: L'alternative efficace aux systèmes de tuyauterie traditionnels

Le système Gardner Denver EPL (Easy Pipe Line), facile à installer et sans fuite, est votre alternative idéale aux systèmes de distribution en acier coûteux et nécessitant beaucoup de main-d'œuvre pour les lignes d'air, de gaz inerte et de vide. Il s'appuie sur plus d'un siècle d'expérience de Gardner Denver dans l'air comprimé pour offrir une installation simplifiée, des performances fiables sans compromis, un entretien sans effort, une flexibilité pour les besoins futurs, et une efficacité énergétique maximale à moindre coût.

### Une installation plus facile

- Pas besoin d'outils spéciaux ni de main-d'œuvre spécialisée
- Installation facile et sécurisée avec un temps d'arrêt minimal
- Système de verrouillage breveté pour une installation rapide et une utilisation à long terme
- Jusqu'à 60 % de temps d'assemblage en moins par rapport aux tuyauteries traditionnelles
- 15 % de temps d'assemblage en moins par rapport aux systèmes de tuyauterie modulaires concurrents
- Le système Gardner Denver EPL est compatible avec les systèmes de tuyauterie et équipements existants
- Conforme à la directive 2014/68/UE sur les équipements sous pression (DESP) et aux normes ASME B31.3

### Coût total réduit

- Faible investissement initial
- Entièrement personnalisable avec une grande flexibilité de configuration
- Système à faible perte d'énergie grâce à un design sans fuite et à faible chute de pression
- Moins d'entretien – jusqu'à 40 % de réduction des coûts de main-d'œuvre et de matériaux par rapport aux systèmes de tuyauterie en acier
- Résistant à la corrosion pour éviter les contaminants et les pertes de pression
- Pièces réutilisables pour des mises à jour et des modifications faciles
- Garantie de 10 ans pour protéger votre investissement

### Le lien ultime vers l'efficacité

Les systèmes de distribution Gardner Denver EPL sans fuite sont le choix le plus efficace pour relier tous les aspects de l'expertise des systèmes d'air de Gardner Denver – des compresseurs d'air hautement efficaces, au traitement de l'air, en passant par les commandes, les outils et l'équipement pour des performances fiables.

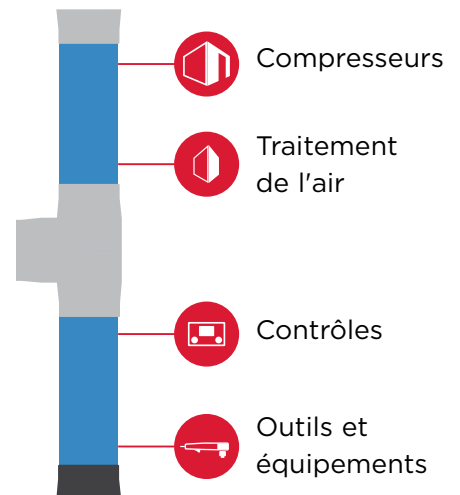

Le système EPL ne nécessite aucun outil spécial, tel qu'un équipement de filetage de tuyaux à forte intensité de main-d'œuvre.



## Conception **sans fuite**, gestion de **l'énergie optimisée**

Le système innovant Gardner Denver EPL offre un design étanche qui élimine les pertes d'énergie et améliore l'efficacité et la fiabilité. Il garantit des performances supérieures, réduit votre investissement global et protège votre équipement connecté.

Sa compatibilité avec l'huile de lubrification des compresseurs favorise une longue durée de vie.

### **Tuyauterie en aluminium de haute qualité**

- Tuyaux en aluminium allié durci 6060, résistants aux rayons UV pour une utilisation intérieure/extérieure, significativement plus légers que les alternatives en acier, facilitant la manutention
- Extrusion calibrée avec des dimensions internes constantes et un alésage interne lisse pour minimiser les turbulences et réduire les coûts énergétiques
- Résistants à la corrosion pour un flux d'air optimal et une qualité d'air supérieure, sans risque de particules de rouille ou de débris pouvant affecter les équipements sensibles
- Finition thermolaquée ignifugée certifiée QUALICOAT®
- Peinture bleue standard conforme à la plupart des normes industrielles pour l'air comprimé (autres couleurs disponibles sur demande).
- Tuyauterie prête à l'emploi éliminant le besoin de main-d'œuvre spécialisée ou d'outils spéciaux lors de l'assemblage

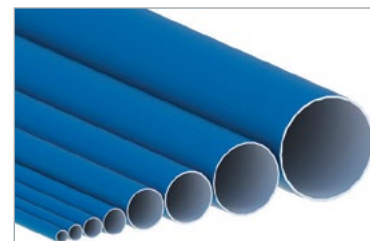

### **Raccords rapides faciles à installer**

- Système de verrouillage et de serrage breveté innovant pour une installation rapide, sécurisée et sans problème, réduisant le temps d'installation de 60 %
- Conception des raccords sans fuite favorisant le temps de fonctionnement en minimisant la maintenance de routine et les réparations inattendues
- L'élimination des rétrécissements ou des obstructions permet un flux laminaire fluide, minimisant la chute de pression
- Les raccords en polymère conçus pour être serrés à la main pour les systèmes de 20 à 63 mm de diamètre, et raccords en aluminium de conception innovante pour les systèmes de 80 à 158 mm de diamètre, permettant une installation, un démontage et une réutilisation faciles



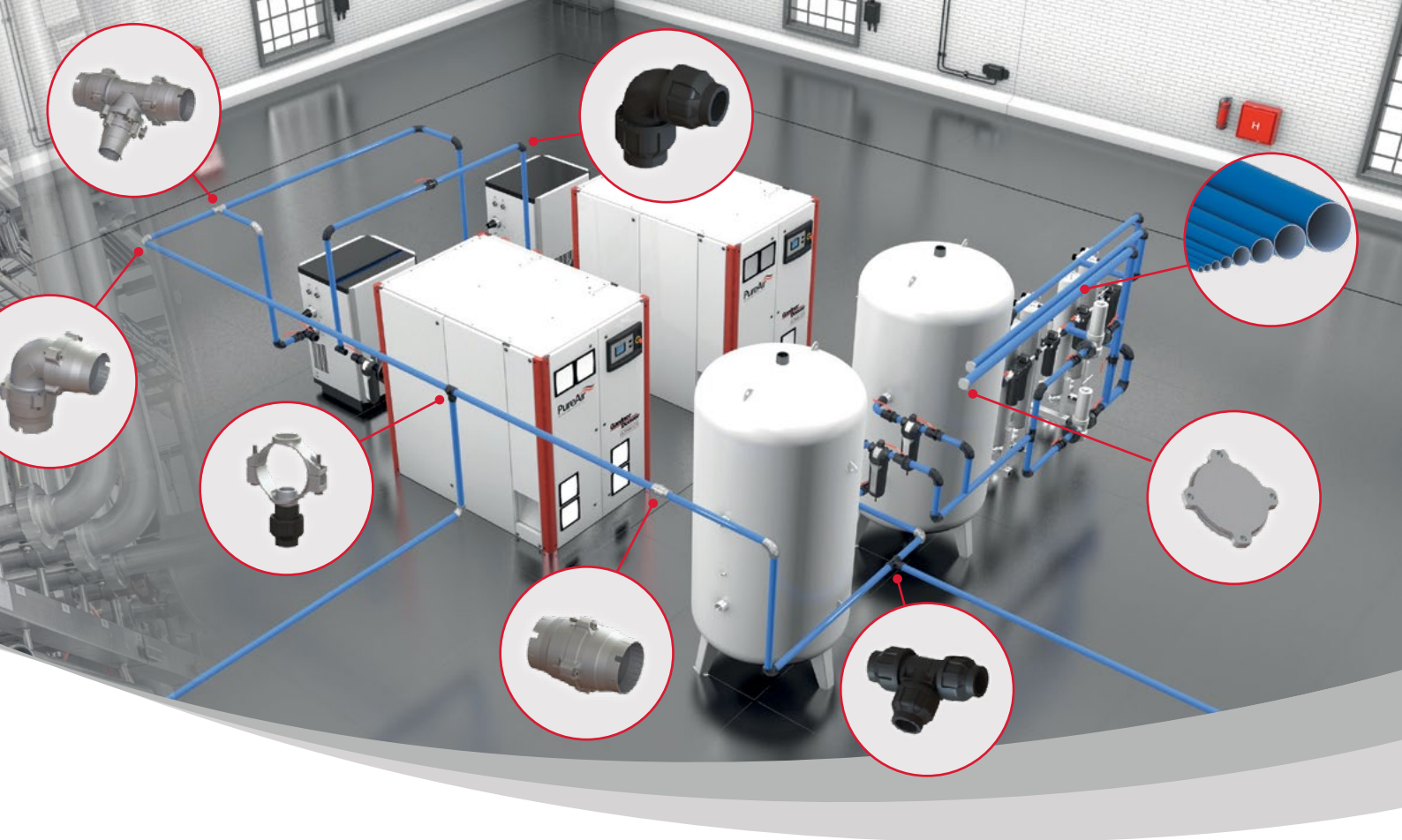

## Gardner Denver EPL: simple à installer

Avec un design modulaire et des composants faciles à assembler, le système de tuyauterie Gardner Denver EPL vous permet de planifier et d'adapter facilement votre réseau de distribution de tuyaux aux besoins de votre environnement de production.

**Intuitif, facile à assembler.** Aucun outil spécial ni personnel qualifié ne sont requis pour assembler les systèmes Gardner Denver EPL sans fuite.

**Maintenance sans effort.** Breveté par Gardner Denver, le design innovant des raccords simplifie l'assemblage et le démontage des systèmes de tuyauterie, minimisant ainsi les temps d'arrêt.

**Adapté à vos besoins.** Une grande variété de raccords, y compris ceux spécialement conçus pour tous les compresseurs et sécheurs Gardner Denver, assure une transition facile à partir des systèmes de tuyauterie actuels ou concurrents.

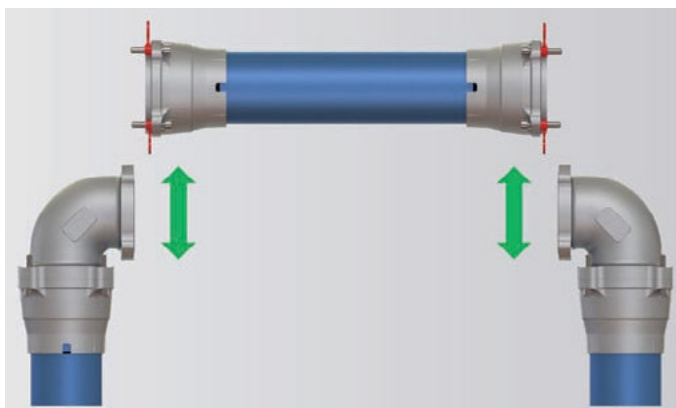

**Longueur de tuyau standardisée.** Les tuyaux sont fournis en longueurs de 5 m, éliminant ainsi le besoin de dispositions de transport spéciales pour améliorer les délais de livraison.

**Configuration polyvalente.** Une grande variété de composants et d'accessoires combinée à une facilité d'assemblage permet une mise en œuvre rapide avec un minimum de temps d'arrêt.

**Productivité préassemblée.** Des raccords entièrement préassemblés et prêts à l'emploi réduisent le temps d'installation et le nombre de composants à commander et à stocker.

**Reconfigurables.** Les connecteurs réutilisables minimisent les dépenses incrémentielles lors de l'adaptation ou de l'expansion des systèmes de tuyauterie existants pour répondre aux besoins changeants.

**Assistance personnalisée.** Les équipes de vente dédiées de Gardner Denver veillent à ce que vos questions soient traitées avant, pendant et après l'installation du système.

## Une solution robuste pour une productivité à long terme

Le coût total de possession est déterminé par la durée de vie d'un système. Le système unique Gardner Denver EPL associe un design exclusif Gardner Denver, des certifications industrielles et des matériaux de qualité pour garantir la longévité du système et une productivité accrue.

### Précision du design pour un ajustement parfait

La conception robuste du corps du raccord, associée à un système breveté de double joint torique et de joint d'étanchéité, assure un alignement parfait entre le tuyau et le raccord pour garantir une étanchéité exceptionnelle.

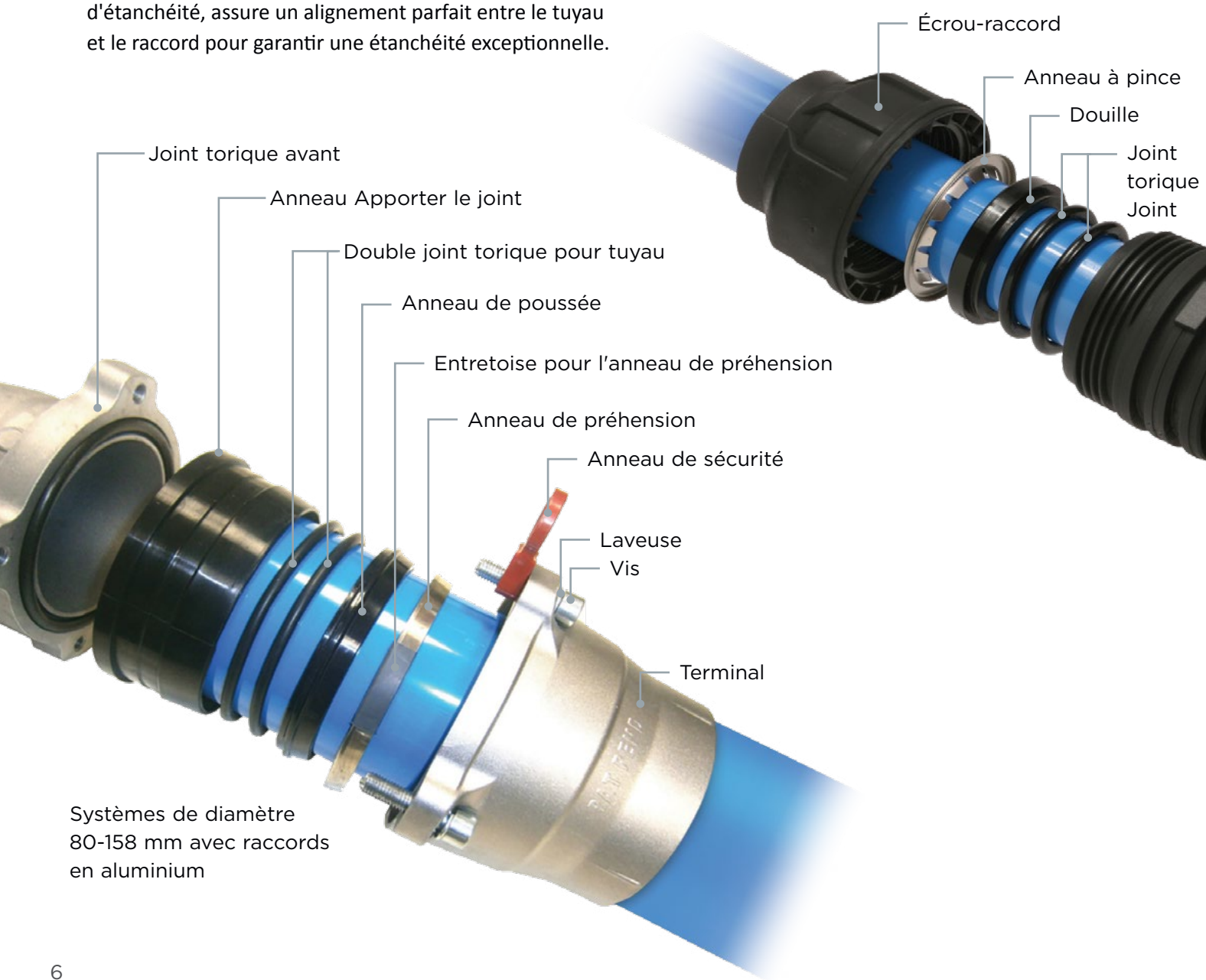

Systèmes de diamètre  
80-158 mm avec raccords  
en aluminium



"Dépasse le seuil de pression  
**MAWP de l'industrie  
de 20 % !**"

## Profitez des avantages d'une conception unique sans fuite

La conception innovante des raccords Gardner Denver EPL utilise une série de joints, de toriques et de composants de compression formés avec précision pour saisir et sceller uniformément les tuyaux en aluminium lisses autour de leur circonférence. Les longueurs de tuyaux personnalisées sans extrémités rainurées ou filetées spéciales éliminent la main-d'œuvre de préparation des tuyaux et simplifient l'assemblage final.

Système de verrouillage

Corps



Systèmes de diamètre 20-63 mm  
avec raccords en polymère technique

### Conforme aux normes et certifications de conception les plus strictes

La conformité aux directives de pression 2014/68/UE PED, ASME B31.3 et CRN pour la résistance structurelle et la conception des raccords garantit que les solutions Gardner Denver EPL répondent à toutes les normes pertinentes pour votre environnement de production.

## Notre promesse de fiabilité éprouvée

En laboratoire et sur le terrain, la conception du Gardner Denver EPL a démontré la fiabilité, la productivité et l'efficacité qui caractérisent tous les produits Gardner Denver.

**L'innovation.** Notre investissement dans la R&D a porté ses fruits avec des méthodes innovantes pour fournir des systèmes de distribution d'air économes en énergie. La conception brevetée Gardner Denver EPL assure une performance sans fuite avec la commodité d'un assemblage et d'une reconfiguration rapides et économiques.

**Des tests rigoureux.** Pour garantir la conformité aux tests certifiés selon les normes industrielles les plus élevées, nous avons conçu le système Gardner Denver EPL pour résister à 10 fois la pression de service maximale autorisée (MAWP) pour la gamme de 20 à 63 mm, et 5 fois pour la gamme de 80 à 158 mm. Les résultats en laboratoire montrent que nous avons dépassé ce seuil de 20 % ! Cela vous offre la tranquillité d'esprit, en sachant que Gardner Denver EPL est conçu selon des normes de qualité, de fiabilité et de sécurité optimales pour l'exploitation et l'installation.

**Garantie de 10 ans.** Notre confiance dans la performance éprouvée des solutions Gardner Denver EPL se traduit par notre garantie de 10 ans, afin que vous puissiez être tout aussi sûr de leur fiabilité dans vos environnements de travail.

**Une expérience client exceptionnelle.** Vous pouvez compter sur Gardner Denver en tant que fournisseur unique pour des solutions complètes d'air comprimé – du compresseur au point d'utilisation. Les composants Gardner Denver EPL adaptés aux compresseurs spécifiques et aux modules de traitement de l'air sont disponibles en stock sous 48 heures.

**Pièces de rechange authentiques.** Notre gamme complète de raccords et d'accessoires vous assure de maintenir un système de distribution fiable et efficace, sans fuite.

## La sécurité au cœur de notre conception

Grâce à des tolérances précises et des matériaux et finitions de la plus haute qualité, le système Gardner Denver EPL offre des performances sans fuite et résistantes à la corrosion pour diverses applications industrielles.

### Spécifications

Taille (mm)	20, 25, 32, 40, 63		80, 110, 158
Pression de service maximale	14 bar		14 bar 12 bar pour 158 mm
Température maximale de fonctionnement	De -10°C à 60°C		De -10°C à 60°C
Matériau du tube	Aluminium EN AW-6060 extrudé et calibré ; T6 trempé résistant aux rayons UV - convient à une utilisation intérieure/extérieure		
Certification des peintures	Peinture en poudre Qualicoat® (ignifuge)		
Poids du tube	20mm 0,23 kg/m 25mm 0,30 kg/m 32mm 0,39 kg/m 40mm 0,49 kg/m 63mm 1,03 kg/m		80mm 1,58 kg/m 110mm 2,37 kg/m 158mm 4,70 kg/m
Matériau du raccord	Polymère manufacturé Ultramid® B3EG6		Aluminium EN AB 42100/44100
Joints toriques	NBR 70 standard (-35°C à +110°C) VITON® optional		
Pression d'éclatement	130 bar		60 bar
Temps d'assemblage nécessaire	60 % de réduction par rapport aux systèmes de tuyauterie traditionnels 15% de moins que les systèmes de tuyauterie modulaires concurrents		
Conformité	Tuyauterie industrielle ASME B31.3 2014/68/EU PED (Directive sur les équipements sous pression)		
Application	Canalisations pour l'air comprimé, le vide et les gaz inertes (par exemple l'azote ou l'argon)		
Fils	BSP et NPT disponibles		
Conception unique Gardner Denver et produit breveté			



**ASME B31.3**  
Tuyauterie  
de process



**Qualicoat**  
Certifié



**Lloyd's Register**  
Tests Certification



**ISO 9001:2008**  
Certifié

**PED**  
2014/68/EU

Ø 20-63 mm art. 3.3  
Ø 80-158 mm Cat I  
(Module A)



Des adaptateurs sont disponibles pour étendre les systèmes de tuyauterie existants.

Les produits sont classés comme auto-extinguibles et entièrement recyclables, ignifugés et conformes à toutes les normes CE en matière de sécurité et de santé.





## La flexibilité pour dimensionner tout système

Les tuyaux et raccords Gardner Denver EPL sont disponibles en huit tailles standards allant de 20 mm à 158 mm, permettant une flexibilité totale de configuration pour votre système de distribution d'air.

Tous les diamètres de tuyaux Gardner Denver EPL permettent un large éventail de débits tout en maintenant une chute de pression de 5 % ou moins.

Les tableaux ci-dessous peuvent vous aider à concevoir un système de tuyauterie Gardner Denver EPL pour répondre aux besoins spécifiques de votre application en termes de débit, avec une perte de charge inférieure ou égale à 5 %.

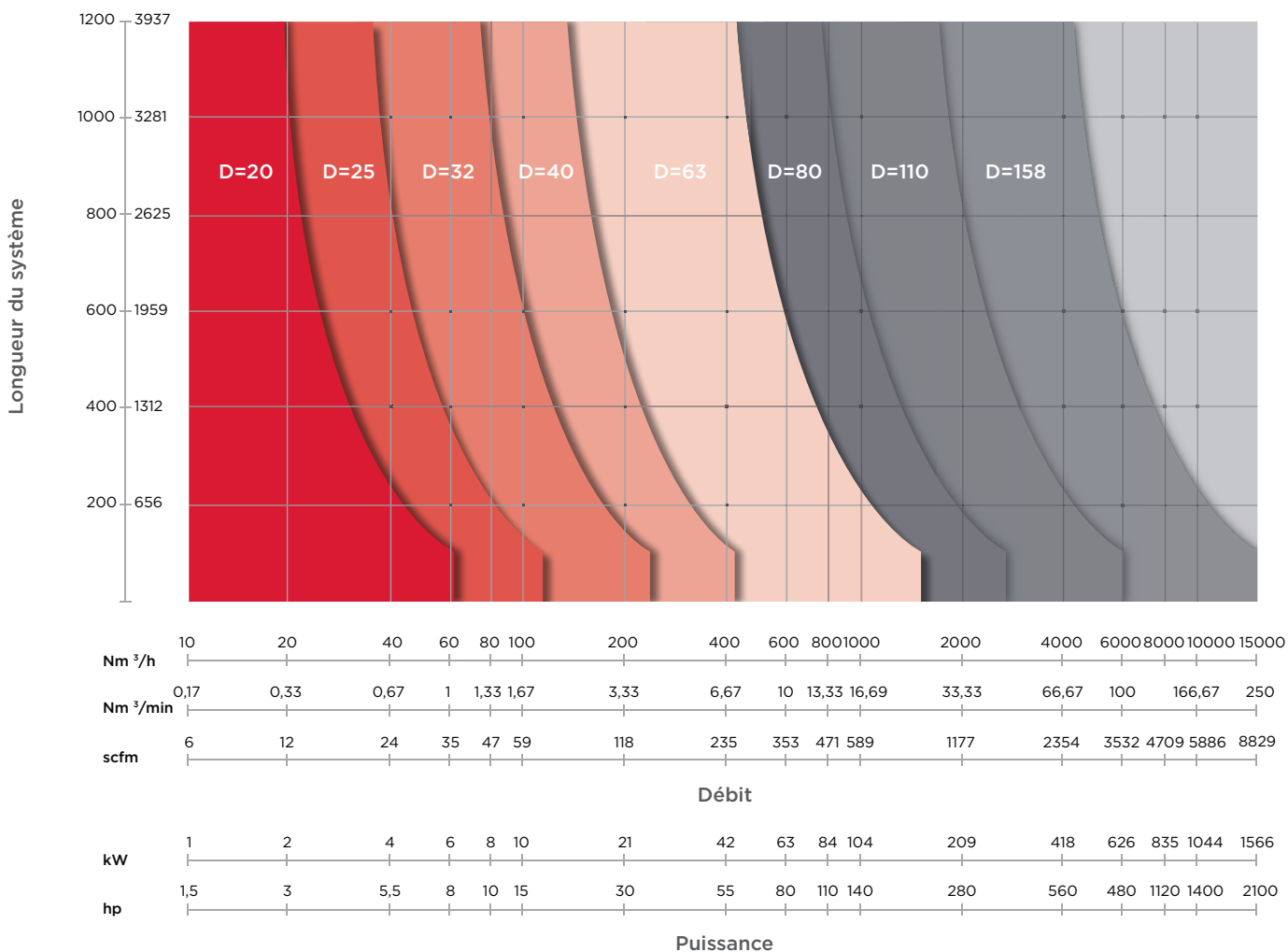

Pour référence uniquement. Suppose un système en boucle ouverte de 6,9 barg (100 psig). Le débit est doublé pour un système en boucle fermée.

# Faites de Gardner Denver EPL votre choix idéal

Le système Gardner Denver EPL offre une large gamme de tuyaux et de raccords pour répondre à vos besoins spécifiques en matière de distribution d'air.

	Description	Polymère Diamètre du raccord					Aluminium Diamètre du raccord		
		20mm	25mm	32mm	40mm	63mm	80mm	110mm	158mm
	Tube en aluminium	•	•	•	•	•	•	•	•
	Tuyau en aluminium - S Bend (coudé en S)	•	•						
	Raccord droite	•	•	•	•	•	•	•	•
	Raccord réducteur droit	•	•	•	•	•			
	Réducteur droit		20	25	32	40	40 63	40 63 80	110
	Connecteur à filetage mâle	1/2" 3/4"	1/2" 3/4" 1"	1" 1-1/4"	1" 1-1/4" 1-1/2"	1-1/2" 2"			
	Connecteur à filetage mâle - Aluminium	1/2"	3/4"	1"	1-1/4"	2"	3"	3"	3"
	Connecteur à filetage femelle - Aluminium	1/2"	3/4"	1"	1-1/4"	2"			
	Coudé à 90°	•	•	•	•	•	•	•	•
	Coudé à 45°	•	•	•	•	•			
	Coudé à 90° Réducteur						40 63	40 63 80	110
	Coudé à 90° à filetage mâle						3"	3"	3"
	Coudé mâle pour mur - Laiton	1/2" 3/4"	1/2" 3/4"						
	Coudé femelle pour mur - Laiton	1/2"	1/2"						
	Capuchon de fin de tuyau	•	•	•	•	•	•	•	•
	Capuchon avec terminal						•	•	•
	Adaptateur bride pour tuyau						DN80	DN100	DN150

	Description	Polymère Diamètre du raccord					Aluminium Diamètre du raccord		
		20mm	25mm	32mm	40mm	63mm	80mm	110mm	158mm
	Raccord en T	•	•	•	•	•	•	•	•
	Raccord en T réducteur		20	25	32	40	40 63	40 63 80	110
	Raccord en T avec filetage mâle						3"	3"	3"
	Vanne à bille	•	•	•	•	•			
	Vanne à bille - Grande	•	•	•	•				
	Vanne à bille - Extrémités filetées	1/2"	3/4"	1"	1-1/4"	2"	3"		
	Vanne papillon						•	•	•
	Chute		20	20	20 25	20 25 32	20 25 32	20 25 32	20, 25, 32, 40, 63
	Chute mâle	1/2"	1/2"	1/2" 3/4"	1/2" 3/4" 1"				
	Chute femelle	1/2"	1/2"	1/2" 3/4"	1/2" 3/4" 1"	1/2" 3/4" 1"	1/2" 3/4" 1"	1/2" 3/4" 1"	1/2", 3/4" 1", 1-1/4", 2"
	Collecteur 2 ports à usage final - Femelle	1/2"	1/2"						
	Collecteur 3 ports à usage final - Femelle	1/2"	1/2"						
	Collecteur 3 ports à usage final - Femelle 3/4" BSP + 3 x 1/2" BSP Femelle	1/2"	1/2"						
	Tuyau flexible à filetage femelle	1/2"	3/4"	1"	1-1/4"	2"			
	Tuyau flexible avec coupleur rapide						•	•	•
	Joint d'expansion						•	•	•
	Bouchon	•	•						
	Raccord union en laiton	1/2"	3/4"	1"	1-1/4"	2"			



Une large gamme de matériel de montage et d'outils d'installation est disponible.

## Une analyse globale

Les compresseurs à vis GD, disponibles à la fois dans des modèles à vitesse fixe et dans des modèles à vitesse variable, offrent une plage de puissance allant de 2,2 à 500 kW et sont conçus pour répondre aux exigences les plus strictes des environnements de travail modernes et des opérateurs.



La gamme sans huile EnviroAire, offrant une plage de puissance allant de 15 à 355 kW, fournit un air comprimé de haute qualité et efficace sur le plan énergétique pour un large éventail d'applications.



Les installations et les processus de production modernes nécessitent des niveaux **accrus de qualité de l'air**. Notre gamme exhaustive de traitement de l'air garantit un produit de qualité supérieure et un fonctionnement efficace.



Les installations de compresseurs sont généralement composés de plusieurs compresseurs qui alimentent un collecteur commun. La capacité combinée de ces machines est généralement supérieure à la demande maximale du site. Le système de gestion de l'air **GD Connect** est essentiel pour assurer le fonctionnement du système à son niveau maximal d'efficacité.



gdcompressors.eu@gardnerdenver.com  
[www.gardnerdenver.com/gdproducts](http://www.gardnerdenver.com/gdproducts)

Pour de plus amples informations, contactez directement Gardner Denver ou votre représentant local.

Les informations mentionnées dans ce document peuvent être modifiées sans préavis.