

Gardner **Denver**

EPL QuickFit

Rohrleitungssystem für Ihr Druckluftsystem.



Langfristige Produktivität
Geringere Betriebskosten



Geben Sie zu viel für die Druckluftversorgung aus?

Die Gesamtkosten für die Verteilung der Luft von Ihren Kompressoren zum Einsatzort umfassen mehr als nur die Kosten für die Rohrleitungen.

Hinzu kommen die arbeitsintensive Installation (in der Regel das Fünffache der Materialkosten), die Energieverschwendung durch leckageanfällige Systeme (bis zu 20 % bis 30 % 10 Jahre nach

Inbetriebnahme) und der erhöhte Energieverbrauch zum Ausgleich von Druckverlusten (7 % pro 1 bar).

Da spätere Reparaturen oder Systemerweiterungen viermal so teuer sind wie die Materialkosten für die Installation, wird deutlich, wie sich solche versteckten Kosten negativ auf die Gesamtbetriebskosten auswirken können.

Konventionelle Rohrleitungen¹ costs more...

Verschwendete Energie

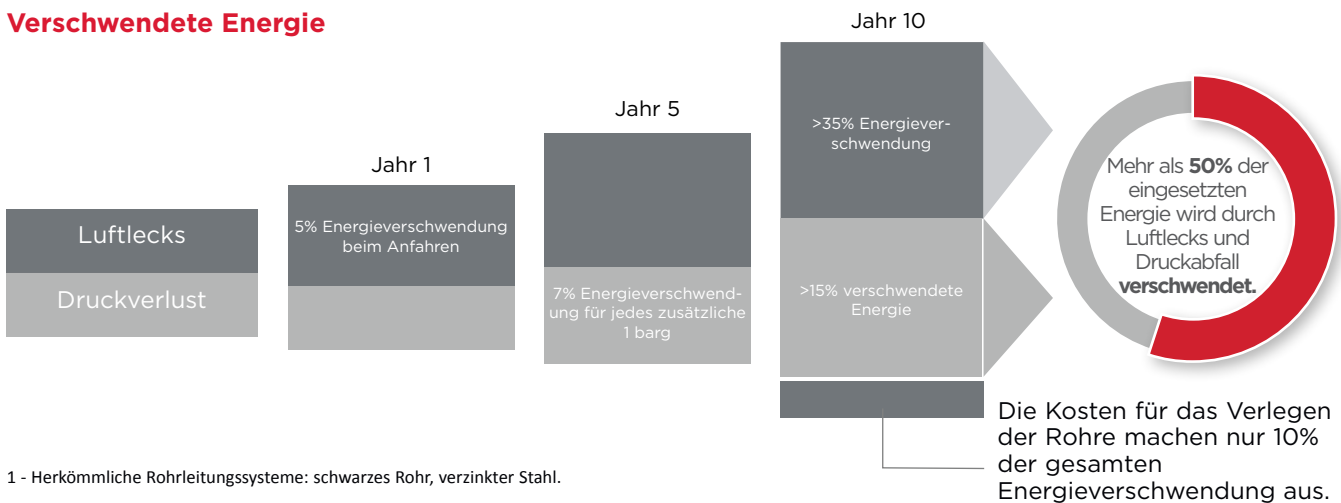

Arbeitsintensiv

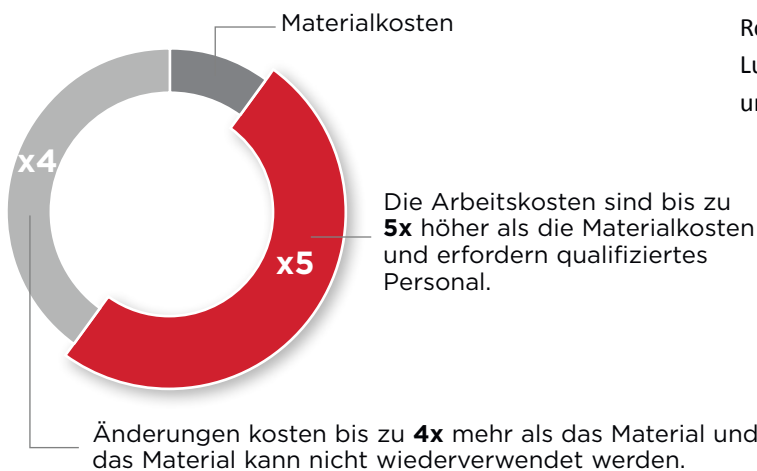

Verkürzte Lebensdauer

Rostablagerungen behindern den Luftstrom, verschlechtern die Luftqualität und beschädigen die Geräte.



“Die Wahl des richtigen Luftverteilungssystems senkt Ihre Betriebskosten.”

Gardner Denver EPL: die effiziente Alternative zu konventionellen Rohrleitungen

Das einfach zu installierende, leakagefreie Gardner Denver EPL-System (Easy Pipe Line) ist Ihre Alternative zu teuren und arbeitsintensiven Stahlrohrverteilungssystemen für Luft-, Inertgas- und Vakuumleitungen. Es nutzt die mehr als hundertjährige Erfahrung von Gardner Denver im Bereich Druckluft für eine rationelle Installation, kompromisslos zuverlässige Leistung, einfache Wartung, Flexibilität für zukünftige Anforderungen und maximale Energieeffizienz bei niedrigsten Gesamtkosten

Einfache Installation

- Keine Spezialwerkzeuge und kein Fachpersonal erforderlich
- Einfache und sichere Installation mit minimalen Stillstandszeiten
- Patentiertes Schnellverschlussystem ermöglicht schnelle Installation und langfristigen Betrieb
- Bis zu 60 % weniger Montagezeit im Vergleich zu herkömmlichen Rohrleitungen
- 15 % weniger Montagezeit im Vergleich zu alternativen modularen Rohrleitungssystemen von Wettbewerbern
- Gardner Denver EPL ist kompatibel mit vorhandenen Rohrleitungssystemen und Geräten
- Entspricht der Druckgeräterichtlinie 2014/68/EU und dem Standard ASME B31.3

Niedrigere Gesamtkosten

- Geringe Anfangsinvestition
- Vollständig anpassbar und hohe Konfigurationsflexibilität
- Niedriger Energieverbrauch durch leakagefreie und druckverlustarme Konstruktion
- Geringerer Wartungsaufwand - bis zu 40 % weniger Arbeits- und Materialkosten als bei Stahlrohrsystemen
- Korrosionsbeständigkeit verhindert Kontamination und Druckverlust
- Wiederverwendbare Teile für einfache Nachrüstungen und Änderungen
- 10 Jahre Garantie zum Schutz Ihrer Investition

Die ultimative Verbindung für Effizienz

Die leakagefreien Gardner Denver EPL-Verteilersysteme sind die effizienteste Wahl, wenn es darum geht, alle Aspekte des Gardner Denver-Know-hows im Bereich Druckluftsysteme miteinander zu verbinden - vom hocheffizienten Druckluftkompressor über die Druckluftaufbereitung und -regelung bis hin zu Werkzeugen und Geräten für zuverlässige Leistung.

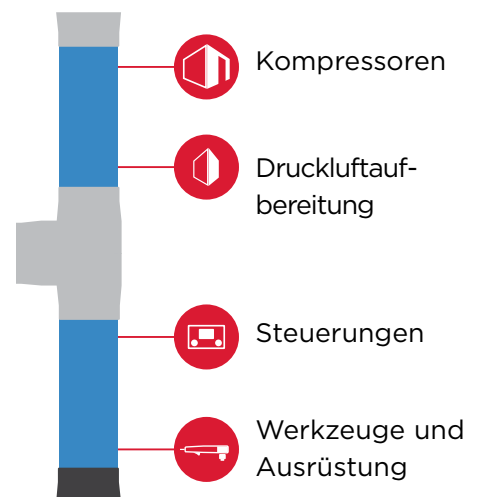

Für das EPL-System sind keine Spezialwerkzeuge wie z.B. arbeitsintensive Rohrgewindewerkzeuge erforderlich.



Leckagefreies Design, verbessertes Energiemanagement

Das innovative Gardner Denver EPL-System bietet eine leckagefreie Konstruktion, die Energieverschwendung vermeidet und die Effizienz und Zuverlässigkeit verbessert. Es bietet überlegene Leistung, reduziert Ihre Gesamtinvestition und schützt Ihre angeschlossenen Geräte.

Die Kompatibilität mit dem Kompressorschmierstoff sorgt für eine lange Lebensdauer.

Hochwertiges Aluminiumrohr

- UV-beständige Rohre aus 6060er Aluminiumlegierung für den Innen- und Außenbereich sind wesentlich leichter als vergleichbare Stahlrohre und daher einfacher zu handhaben.
- Kalibrierte Extrusion mit gleichmäßigen Innenabmessungen und glatter Innenbohrung minimiert Turbulenzen und senkt Energiekosten
- Korrosionsbeständig für optimalen Volumenstrom und optimale Luftqualität ohne die Gefahr, dass Rostpartikel oder Ablagerungen empfindliche Geräte beeinträchtigen.
- Die flammhemmende Pulverbeschichtung ist QUALICOAT® zertifiziert
- Blaue Standardfarbe, die den meisten Industrienormen für Druckluft entspricht (andere Farben auf Anfrage).
- Vorgefertigte Rohrleitungen machen Spezialpersonal oder Spezialwerkzeuge bei der Montage überflüssig.

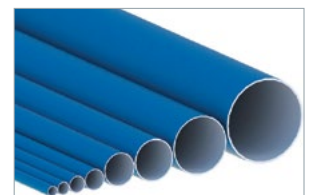

Einfach zu installierende Schnellkupplungen

- Das innovative, patentierte Verriegelungs- und Spannsystem ermöglicht eine schnelle, sichere und problemlose Installation und reduziert die Installationszeit um 60 %.
- Leckagefreie Fittingdesigns erhöhen die Betriebszeit durch Minimierung von Routinewartungen und unerwarteten Reparaturen.
- Die Beseitigung von Verengungen oder Hindernissen fördert einen gleichmäßigen, laminaren Volumenstrom und minimiert den Druckabfall.
- Handgezogene Polymerfittings für Systeme mit Durchmessern von 20 bis 63 mm und hochbelastbare Aluminiumfittings mit innovativem Design für Systeme mit Durchmessern von 80 bis 158 mm ermöglichen eine einfache Installation, Demontage und Wiederverwendung.



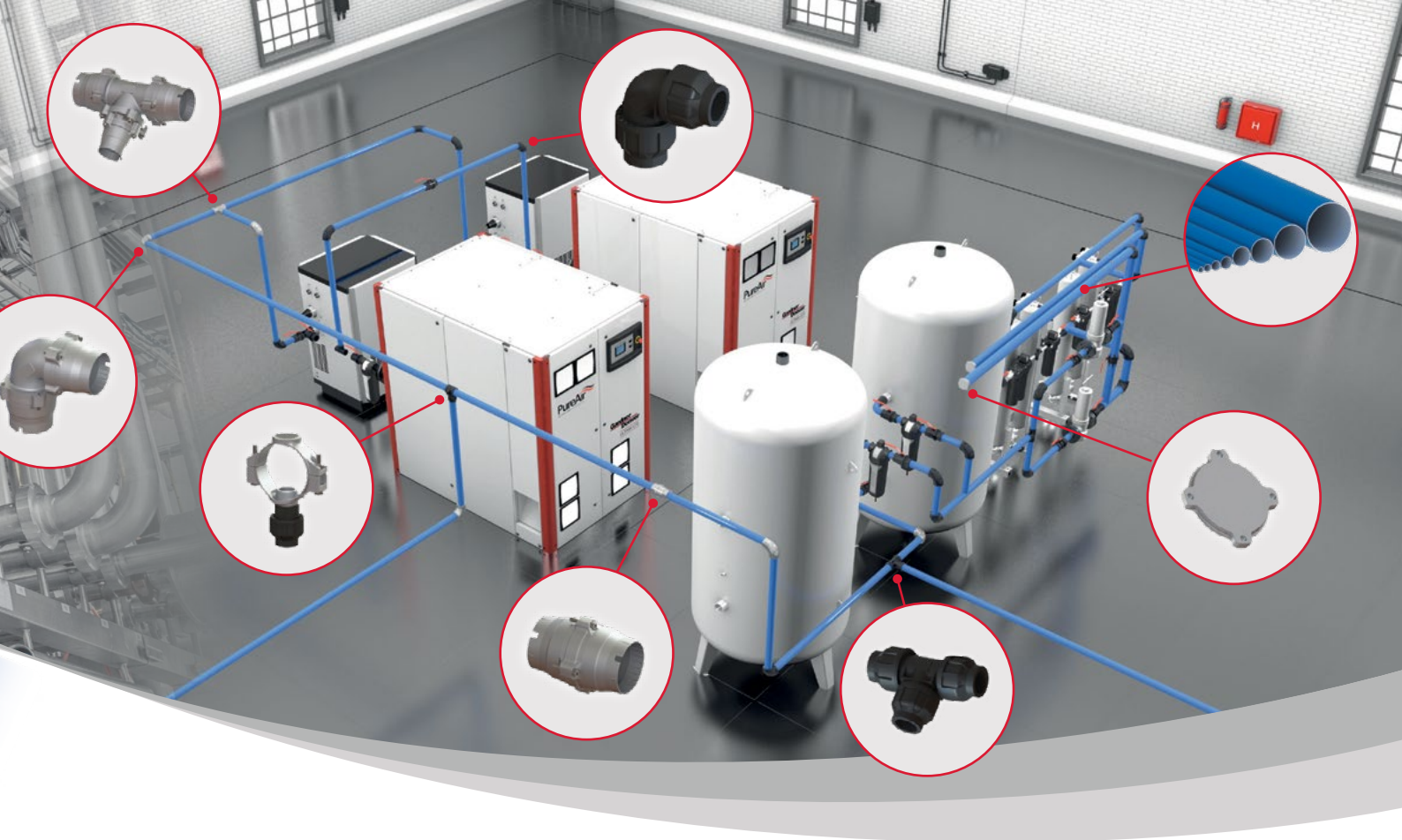

Gardner Denver EPL : einfach zu installieren

Das Gardner Denver EPL-Rohrleitungssystem ist modular aufgebaut und besteht aus montagefreundlichen Komponenten, mit denen Sie Ihr Rohrleitungssystem einfach planen und an die Anforderungen Ihrer Produktionsumgebung anpassen können.

Intuitiv und einfach zu installieren. Für die Installation der leckagefreien Gardner Denver EPL-Systeme sind weder Spezialwerkzeuge noch qualifiziertes Personal erforderlich.

Problemlose Wartung. Das innovative, von Gardner Denver patentierte Fittingdesign vereinfacht die Montage und Demontage des Rohrsystems und minimiert Ausfallzeiten.

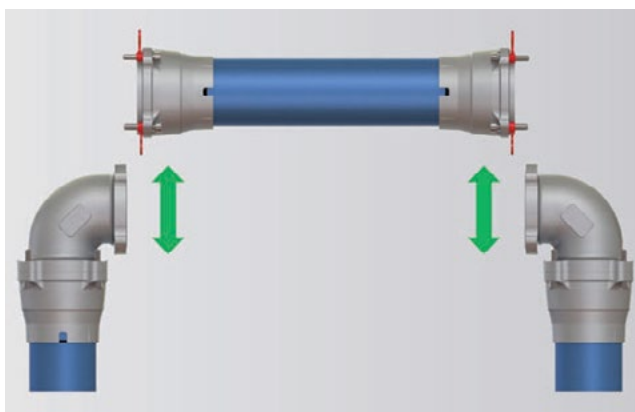

Auf Ihre Bedürfnisse zugeschnitten. Eine große Auswahl an Anschlüssen, einschließlich speziell für alle Gardner Denver-Kompressoren und -Trockner entwickelter Anschlüsse, ermöglicht

den problemlosen Übergang von vorhandenen Rohrleitungssystemen oder denen anderer Hersteller.

Standardisierte Rohrlängen. Die Rohre werden in Längen von 5 m geliefert, wodurch spezielle Transportvereinbarungen zur Verkürzung der Lieferzeiten überflüssig werden.

Vielseitige Konfiguration. Eine große Auswahl an Komponenten und Zubehör sowie eine einfache Montage ermöglichen eine schnelle Implementierung mit minimalen Stillstandszeiten.

Vormontierte Produktivität. Vollständig vormontierte, einbaufertige Armaturen reduzieren die Installationszeit und die Anzahl der zu bestellenden und zu lagernden Komponenten.

Rekonfigurierbar. Wiederverwendbare Fittings minimieren zusätzliche Kosten bei der Anpassung oder Erweiterung bestehender Rohrleitungen an veränderte Anforderungen.

Persönliche Unterstützung. Das engagierte Verkaufspersonal von Gardner Denver stellt sicher, dass Ihre Fragen vor, während und nach der Installation des Systems beantwortet werden.

Eine robuste Lösung für langfristige Produktivität

Die Gesamtbetriebskosten werden an der Lebensdauer eines Systems gemessen. Das einzigartige EPL-System von Gardner Denver kombiniert Gardner Denver-eigenes Design, Industriezertifizierungen und hochwertige Materialien, um die Lebensdauer des Systems und die Produktivität zu erhöhen.

Präzise Konstruktion für perfekten Sitz

Das robuste Design des Fittingkörpers in Kombination mit einem patentierten doppelten O-Ring und einer Dichtung sorgt für eine perfekte Ausrichtung zwischen Rohr und Fitting und somit für eine hervorragende Abdichtung.



"Übertrifft den **MAWP-Grenzwert der Industrienorm um 20%**"

Nutzen Sie die Vorteile einer einzigartigen, leckagefreien Konstruktion

Das innovative Design der Gardner Denver EPL-Fittings besteht aus einer Reihe von präzisionsgeformten Dichtungs-, O-Ring- und Kompressionskomponenten, die glatte Aluminiumrohre gleichmäßig am Umfang greifen und abdichten. Kundenspezifische Längen ohne spezielle Nuten oder Gewinde an den Enden eliminieren die Arbeit der Rohrvorbereitung und rationalisieren die Endmontage.

Verschlussystem

Gehäuse

Systeme mit Durchmessern von 20-63 mm mit Fittings aus technischen Polymeren

Entspricht den strengsten Bauvorschriften und Zertifizierungen

Die Konformität mit 2014/68/EU PED, ASME B31.3 und CRN Druckrichtlinien für strukturelle Festigkeit und Armaturendesign stellt sicher, dass Gardner Denver EPL-Lösungen alle relevanten Standards für Ihre Produktionsumgebung erfüllen.

Unser Markenversprechen für geprüfte Zuverlässigkeit

Im Labor und in der Praxis hat das Gardner Denver EPL-Design die Zuverlässigkeit, Produktivität und Effizienz unter Beweis gestellt, die alle Gardner Denver-Produkte auszeichnen.

Innovation. Unsere Investitionen in Forschung und Entwicklung haben sich ausgezahlt, da wir innovative Wege gefunden haben, um energieeffiziente Luftverteilungssysteme anzubieten. Das patentierte EPL-Design von Gardner Denver bietet eine leckagefreie Leistung mit dem Komfort einer schnellen und wirtschaftlichen Installation und Neukonfiguration.

Strenge Qualitätskontrollen. Um die Einhaltung der höchsten Industriestandards zu gewährleisten, haben wir das Gardner Denver EPL-System so konstruiert, dass es dem 10-fachen des maximal zulässigen Betriebsdrucks (MAWP) für den Bereich 20-63 mm und dem 5-fachen für den Bereich 80-158 mm standhält. Die Laborergebnisse zeigen, dass wir diesen Grenzwert um 20 % übertroffen haben! Dies gibt Ihnen die Gewissheit, dass Gardner Denver EPL nach den höchsten Qualitäts-, Zuverlässigkeits- und Sicherheitsstandards für Betrieb und Installation entwickelt wurde.

10 Jahre Garantie. Unser Vertrauen in die bewährte Leistung der Gardner Denver EPL-Lösungen zeigt sich in unserer 10-Jahres-Garantie, damit Sie sich auf die Zuverlässigkeit in Ihrer Arbeitsumgebung verlassen können.

Hervorragende Kundenerfahrung. Sie können sich darauf verlassen, dass Gardner Denver Ihr zuverlässiger Ansprechpartner für komplette Druckluftlösungen ist - vom Kompressor bis zum Einsatzort. Gardner Denver EPL-Komponenten, die auf bestimmte Gardner Denver Kompressoren und Druckluftaufbereitungsmodule abgestimmt sind, sind innerhalb von 48 Stunden ab Lager verfügbar.

Original-Ersatzteile. Unser komplettes Sortiment an Armaturen und Zubehör stellt sicher, dass Sie sich auf ein zuverlässiges, effizientes und leckagefreies Druckluftverteilungssystem verlassen können.

Sicherheit im Mittelpunkt

Mit Präzisionstoleranzen und hochwertigsten Materialien und Oberflächen bietet das Gardner Denver EPL-System leckagefreie, korrosionsbeständige Leistung für eine Vielzahl industrieller Anwendungen.

Technische Daten

Größe (mm)	20, 25, 32, 40, 63		80, 110, 158
Maximaler Betriebsdruck	14 bar		14 bar 12 bar für 158 mm
Maximale Betriebstemperatur	-10°C bis 60°C		-10°C bis 60°C
Material der Rohre	Aluminium EN AW-6060 stranggepresst und kalibriert; T6 gehärtet, UV-beständig - geeignet für Innen- und Außenanwendung		
Zertifizierung der Farben	Qualicoat® Pulverbeschichtung (flammhemmend)		
Gewicht der Rohre	20mm 0,23 kg/m 25mm 0,30 kg/m 32mm 0,39 kg/m 40mm 0,49 kg/m 63mm 1,03 kg/m		80mm 1,58 kg/m 110mm 2,37 kg/m 158mm 4,70 kg/m
Werkstoff der Armatur	Technischer Kunststoff Ultramid® B3EG6		Aluminium DE AB 42100/44100
O-ring Dichtungen	NBR 70 Standard (-35°C bis +110°C) VITON® optional		
Berstdruck	130 bar		60 bar
Erforderliche Montagezeit	60 % weniger als bei konventionellen Rohrleitungssystemen 15 % günstiger als modulare Rohrleitungssysteme des Wettbewerbs		
Einhaltung der Normen	ASME B31.3 Prozessrohrleitungen 2014/68/EU PED (Druckgeräterichtlinie)		
Anwendung	Rohrleitungen für Druckluft, Vakuum und Inertgase (z.B. Stickstoff oder Argon)		
Gewinde	BSP und NPT verfügbar		
Einzigartiges Gardner Denver Design und patentiertes Produkt			



ASME B31.3
Prozess-
Rohrleitungen



Qualicoat
Zertifiziert



Lloyd's Register
Prüfungen
Zertifizierung



ISO 9001:2008
Zertifiziert

PED
2014/68/EU

Ø 20-63 mm Art. 3.3
Ø 80-158 mm Kategorie I
(Modul A)



Adapter zur Erweiterung bestehender Rohrsysteme erhältlich.

Die Produkte sind als selbstlöschend eingestuft, vollständig recyclebar, schwer entflammbar und entsprechen allen Sicherheits- und Gesundheitsnormen (CE).



Flexibilität bei der Dimensionierung jedes Systems

Gardner Denver EPL-Rohre und -Fittings sind in acht Standardgrößen von 20 mm bis 158 mm erhältlich und ermöglichen so eine völlig flexible Konfiguration Ihres Luftverteilungssystems.

Alle Gardner Denver EPL-Rohrdurchmesser eignen sich für einen breiten Volumenstrombereich bei einem Druckabfall von 5 % oder weniger.

Die folgenden Diagramme helfen Ihnen bei der Auslegung eines Gardner Denver EPL-Rohrleitungssystems, das die spezifischen Anforderungen Ihrer Anwendung an den Volumenstrom bei einem Druckabfall von 5 % oder weniger erfüllt.

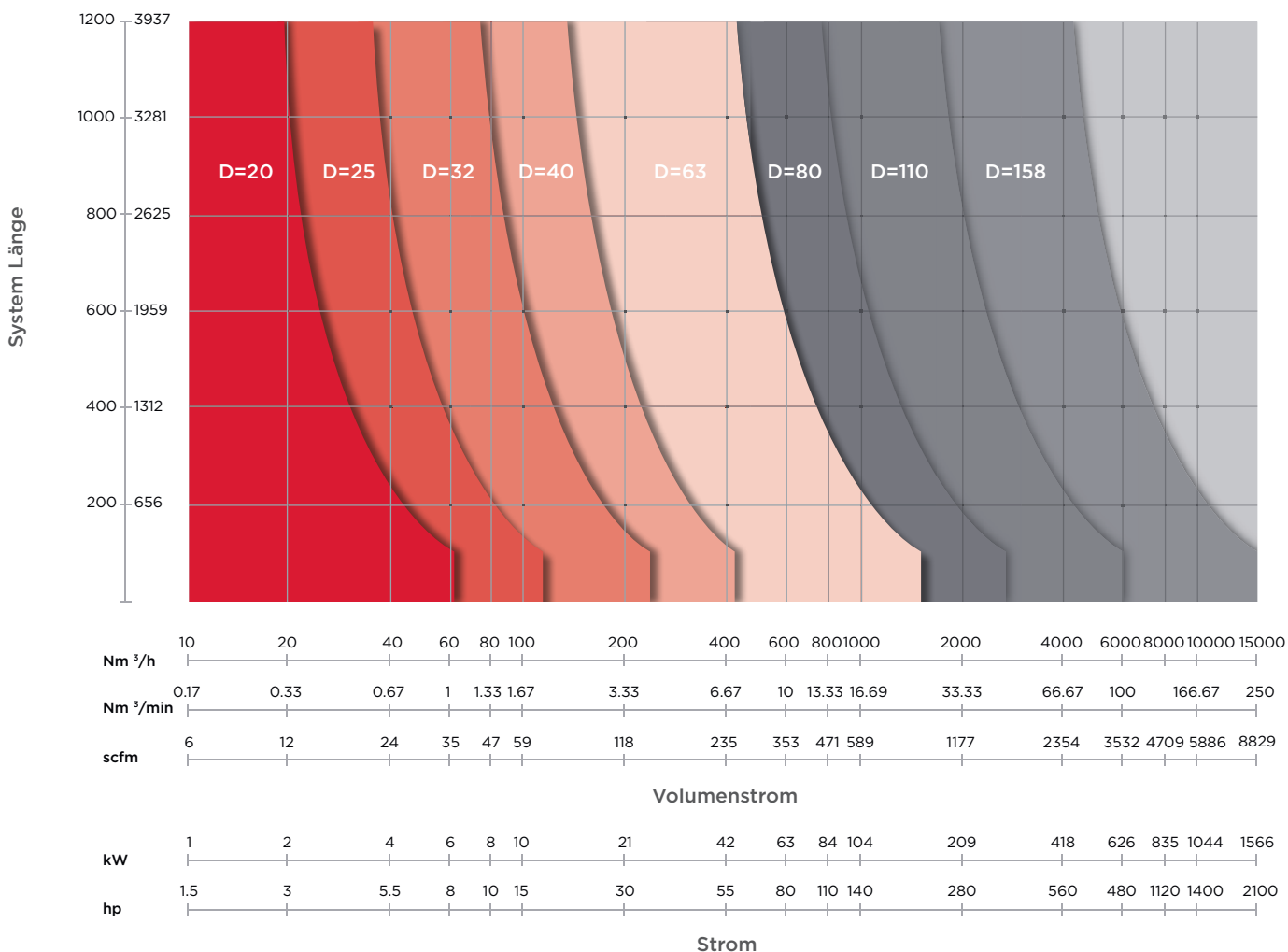

Nur für Referenzzwecke. Basierend auf einem offenen System mit 6,9 bar (100 psig). Bei einem geschlossenen System verdoppelt sich der Volumenstrom.

Machen Sie Gardner Denver EPL zu Ihrer perfekten Lösung

Das Gardner Denver EPL-System bietet eine große Auswahl an Rohren und Anschlüssen, um Ihren individuellen Anforderungen an die Luftverteilung gerecht zu werden.

	Beschreibung	Polymer Fitting Durchmesser					Aluminium Fitting Durchmesser		
		20mm	25mm	32mm	40mm	63mm	80mm	110mm	158mm
	Aluminium-Rohr	•	•	•	•	•	•	•	•
	Aluminium-Rohr - S-Bogen	•	•						
	Gerade Verschraubung	•	•	•	•	•	•	•	•
	Durchgangsmuffe	•	•	•	•	•			
	Gerade Reduzierung		20	25	32	40	40 63	40 63 80	110
	Verbindung mit Außengewinde	1/2" 3/4"	1/2" 3/4" 1"	1" 1-1/4"	1" 1-1/4" 1-1/2"	1-1/2" 2"			
	Außengewinde Verbinder - Aluminium	1/2"	3/4"	1"	1-1/4"	2"	3"	3"	3"
	Innengewinde Stopfen - Aluminium	1/2"	3/4"	1"	1-1/4"	2"			
	Winkel 90°	•	•	•	•	•	•	•	•
	Winkel 45°	•	•	•	•	•			
	Winkel 90° Reduzierstück						40 63	40 63 80	110
	Winkel 90° Außengewinde						3"	3"	3"
	Winkel mit Außengewinde Messing	1/2" 3/4"	1/2" 3/4"						
	Wandwinkel innen Messing	1/2"	1/2"						
	Endkappe	•	•	•	•	•	•	•	•
	Kappe mit Klemme						•	•	•
	Rohrflansch-Adapter						DN80	DN100	DN150

	Beschreibung	Polymer Fitting Durchmesser					Aluminium Fitting Durchmesser		
		20mm	25mm	32mm	40mm	63mm	80mm	110mm	158mm
	T-Stück	•	•	•	•	•	•	•	•
	Reduzier-T-Stück		20	25	32	40	40 63	40 63 80	110
	T-Stück mit Außengewinde						3"	3"	3"
	Kugelhahn	•	•	•	•	•			
	Kugelhahn - groß	•	•	•	•				
	Kugelhahn Enden mit Gewinde	1/2"	3/4"	1"	1-1/4"	2"	3"		
	Drosselklappe						•	•	•
	Absperrventil		20	20	20 25	20 25 32	20 25 32	20 25 32	20, 25, 32, 40, 63
	Männlicher Tropfen	1/2"	1/2"	1/2" 3/4"	1/2" 3/4" 1"				
	Innengewinde	1/2"	1/2"	1/2" 3/4"	1/2" 3/4" 1"	1/2" 3/4" 1"	1/2" 3/4" 1"	1/2" 3/4" 1"	1/2", 3/4" 1", 1-1/4", 2"
	2-Port Verwendungsstelle Verteiler weiblich	1/2"	1/2"						
	3-Port Point of use Verteiler weiblich	1/2"	1/2"						
	3-fach Verwendungsstelle Verteiler Innengewinde 3/4" BSP + 3 x 1/2" BSP Innengewinde	1/2"	1/2"						
	Flexibler Schlauch Innengewinde	1/2"	3/4"	1"	1-1/4"	2"			
	Flexibler Schlauch Schnellkupplung						•	•	•
	Dehnungsfuge						•	•	•
	Stecker	•	•						
	Messing-Ver-schraubung Muffe	1/2"	3/4"	1"	1-1/4"	2"			



Eine große Auswahl an Montagematerial und Installationswerkzeugen ist erhältlich.

Globale Kompetenz

Die Schraubenkompressoren von GD mit einer Leistung von 2,2 bis 250 kW, die sowohl mit variabler als auch mit fester Drehzahl erhältlich sind, wurden entwickelt, um den höchsten Anforderungen gerecht zu werden, die das moderne Arbeitsumfeld und die Maschinenbetreiber an sie stellen.



Die ölfreie EnviroAire-Baureihe von 15 - 355 kW bietet qualitativ hochwertige und energieeffiziente Druckluft für eine Vielzahl von Anwendungen. Das völlig ölfrei verdichtende Design eliminiert das Problem der verunreinigten Luft und reduziert das Risiko und die damit verbundenen Kosten von Produktverderb und Nacharbeit.



Ein modernes Produktionssystem und -verfahren erfordert ein immer höheres Maß an Luftqualität. Unser komplettes **Sortiment für Druckluftaufbereitung** gewährleistet höchste Produktqualität und einen effizienten Betrieb.



Kompressorsysteme bestehen in der Regel aus mehreren Kompressoren, die Luft an einen gemeinsamen Verteiler liefern. Die kombinierte Kapazität dieser Maschinen ist in der Regel größer als der maximale Bedarf am Standort. Um sicherzustellen, dass das System mit höchster Effizienz betrieben wird, ist das **GD Connect Plus** Managementsystem unerlässlich.

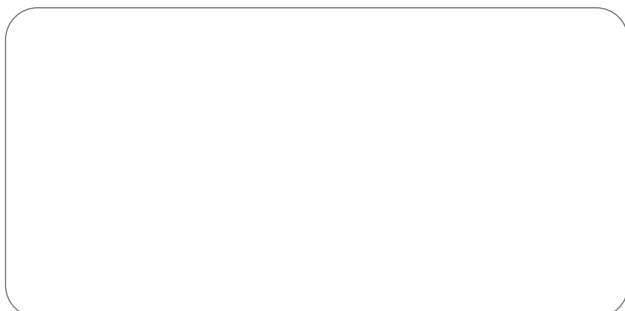

gdcompressors.eu@gardnerdenver.com
www.gardnerdenver.com/gdproducts

Für weitere Informationen wenden Sie sich bitte an Gardner Denver oder Ihren örtlichen Vertreter.

Änderungen der Spezifikationen ohne vorherige Ankündigung vorbehalten.